

## 30-compact in devanture | Le foyer

STUV

<b>3 portes</b>	porte vitrée, porte pleine, feu ouvert
<b>chambre de combustion</b>	compacte
<b>maîtrise de la flamme</b>	réglage fin de l'air de combustion
<b>étanchéité</b>	maîtrise de la répartition de l'air de combustion, balayage de la vitre, pas de consommation d'air ambiant, pas de CO dans la pièce de vie
<b>excellent rendement</b>	même à mi puissance
<b>peu polluant</b>	faible rejet de CO et particules fines même à mi puissance
<b>économique</b>	faible consommation de bois
<b>pour maisons traditionnelles et basse énergie</b>	✓
<b>sortie de fumée de 150 mm</b>	haute
<b>personnalisable</b>	plusieurs largeurs et teintes disponibles, possibilité de faire faire un habillage en pierre, divers rangements en option

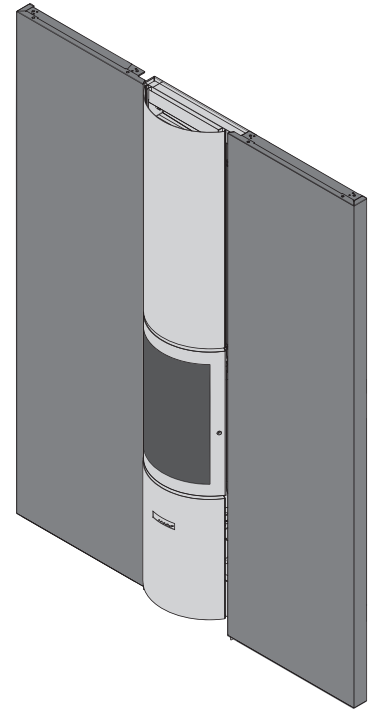

## CARACTÉRISTIQUES TECHNIQUES

## GÉNÉRAL

TYPE DE FOYER	encastré
MATÉRIAUX	acier + fonte
TEINTE	Stûv grey
CHARGEMENT	manuel
COMBUSTIBLE	bois
POSITION BÛCHES	vertical
LONGUEUR MAX. BÛCHES	40 cm

## POIDS / DIMENSIONS

POIDS DU FOYER	125 kg
Ø DU CONDUIT DE FUMÉE	150 mm
Ø SORTIES D'AIR CHAUD	150 mm
Ø ARRIVÉE D'AIR EXTÉRIEUR	63 mm

## AIR

ARRIVÉE EXTÉRIÈRE DIRECTE	✓
RÉGLAGE AIR PRIMAIRE	✓
RÉGLAGE AIR SECONDAIRE	✓
POST-COMBUSTION	✓
ÉTANCHÉITÉ	+++
FONCTIONNE SANS VENTILATEUR	✓
INDICATEUR DE SURCHAUFFE	X

## PERFORMANCES

PUISSANCE NOMINALE	6 kW
PLAGE D'UTILISATION	3-8 kW
RENDEMENT	81%
ÉMISSIONS DE CO	0,06%
ÉMISSIONS DE PARTICULES FINES	27 mg/Nm <sup>3</sup>
PLAGE DE CONSOMMATION DE BOIS	0,8 - 2,3 kg/h
TIRAGE MINIMUM	12 Pa
DÉBIT MASSIQUE DES FUMÉES	5,5 g/s
T° MOYENNE DES FUMÉES	332°C
CONSOMMATION D'AIR AMBIANT POUR LA COMBUSTION	15 m <sup>3</sup> /h
INDICE D'EFFICACITÉ ÉNERGÉTIQUE (IEE)	108
CLASSE D'EFFICACITÉ ÉNERGÉTIQUE	A+

## ÉPAISSEUR MIN. D'ISOLATION ENTRE FOYER ET MATÉRIAUX COMBUSTIBLES

FACE ARRIÈRE	0 cm
FACE LATÉRALE	3 cm
FACE SUPÉRIEURE	3 cm
FACE INFÉRIÈRE	0 cm

## ACCESSOIRES / ÉQUIPEMENT

ACCUMULATION	X
ARMOIRE	X
BARBECUE	○
CENDRIER	✓
CONVECTION	✓
DEVANTURE	○
FEU OUVERT	✓
MOBILOBOX	○
PLAQUE DE SOL	○
PRÊT-À-POSER	○
RACK À BÛCHES	○
ROTATIF	X
SOCLE	X
VENTILATEUR	○
VITRE ESCAMOTABLE	X

## LÉGENDE

✓	STANDARD
X	INDISPONIBLE
○	OPTIONNEL

## 30-compact in devanture | Habillage

## LE FOYER DE BASE ET SES OPTIONS

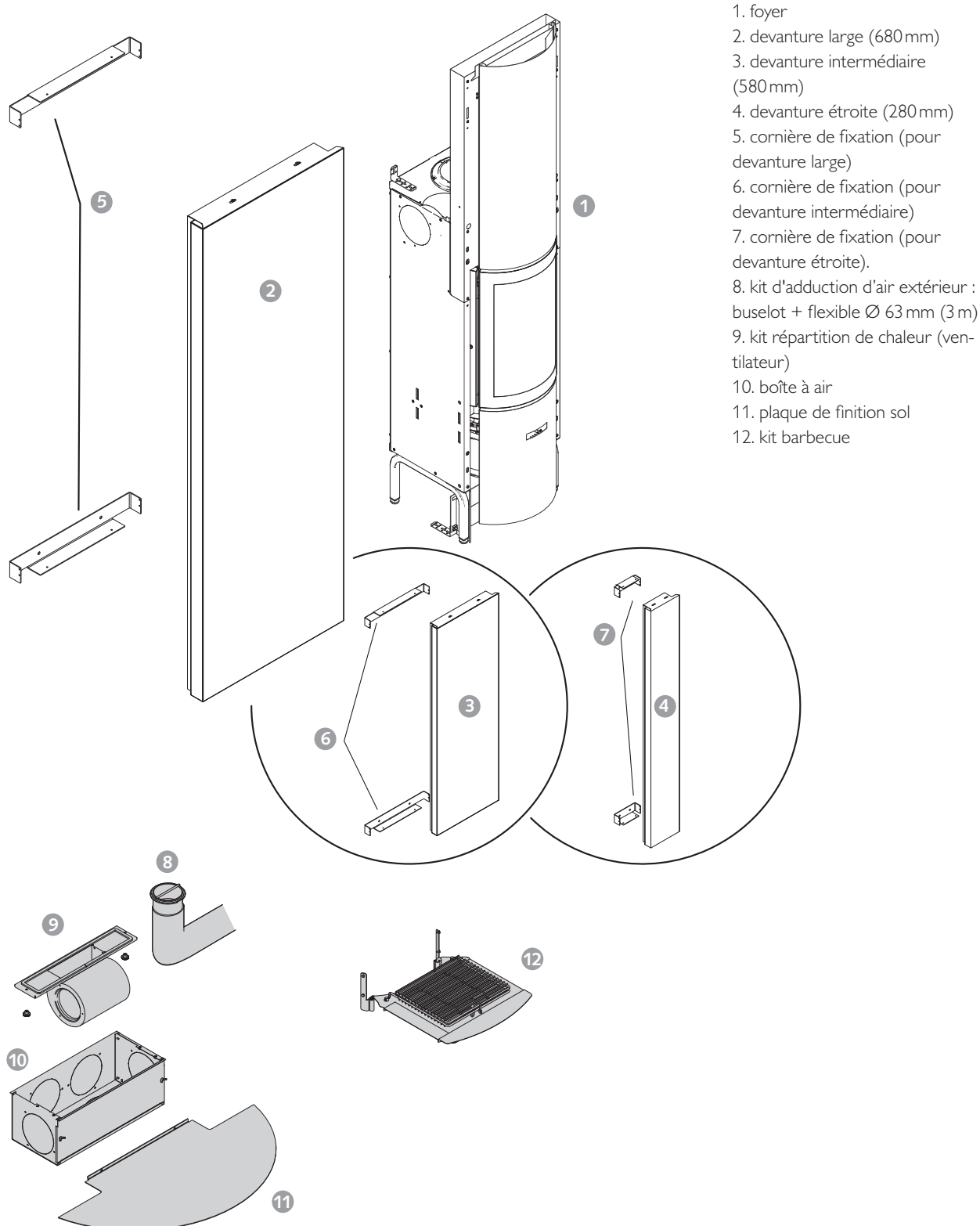

# 30-compact in devanture | Le foyer



VUE DE FACE

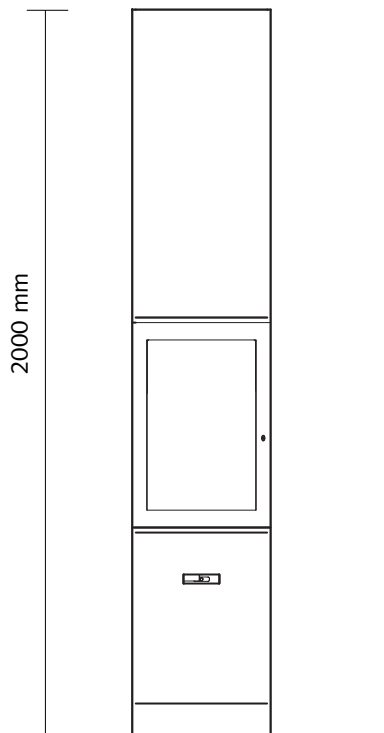

VUE DE PROFIL

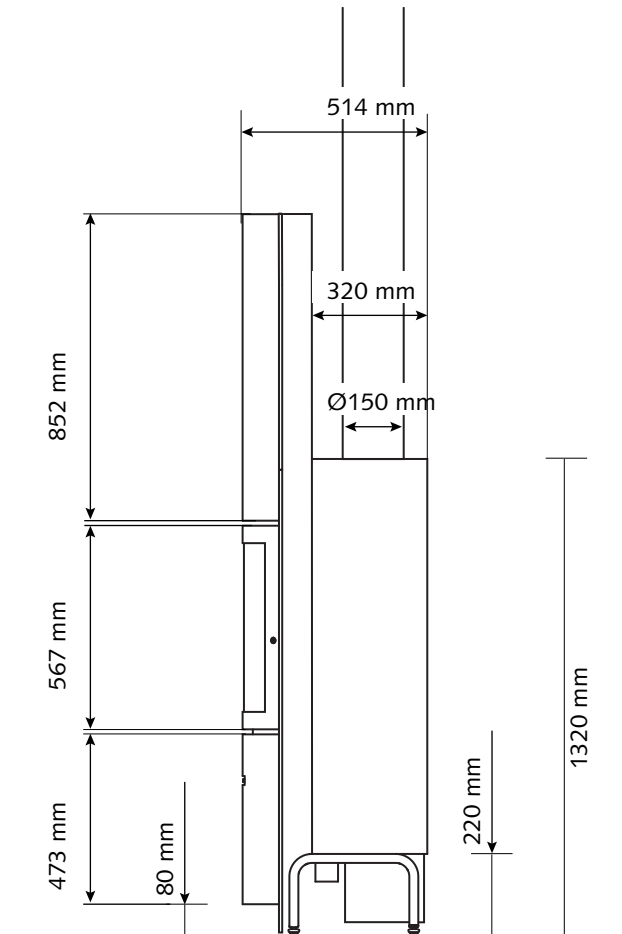

VUE DU DESSUS

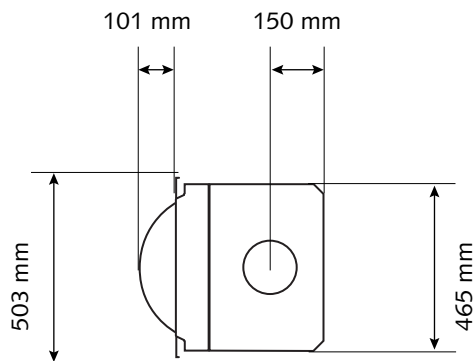

# 30-compact in devanture | Habillage



## DIMENSIONS DU 30-COMPACT IN - DEVANTURE PARALLÈLE AU MUR\*

VUE DE FACE

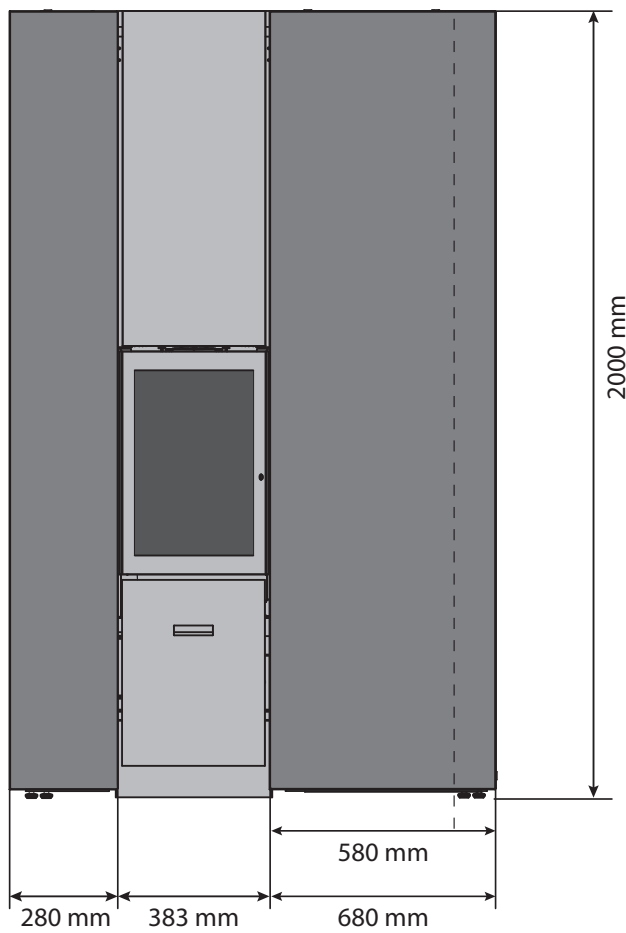

VUE DE PROFIL

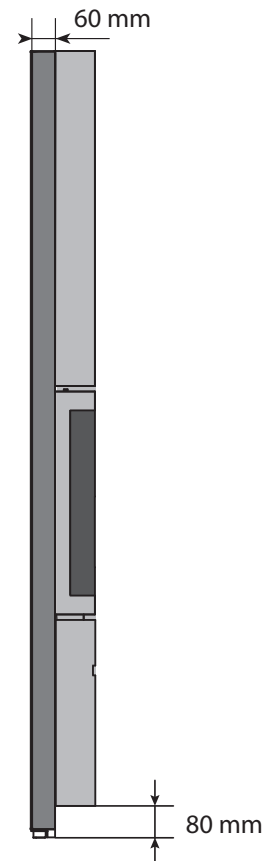

\*Parements disponibles en 3 largeurs: 280, 580 et 680 mm

# 30-compact in devanture | Configurations



SYMÉTRIQUE LARGE

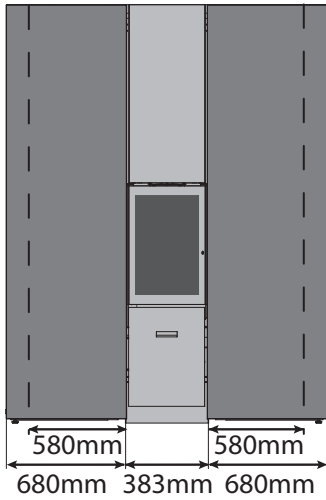

SYMÉTRIQUE ÉTROIT

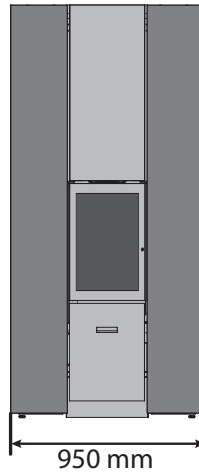

ASYMÉTRIQUE DROIT OU GAUCHE

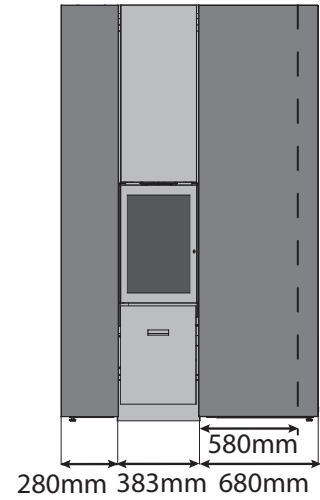

# 30-compact in devanture + accessoires



BARBECUE

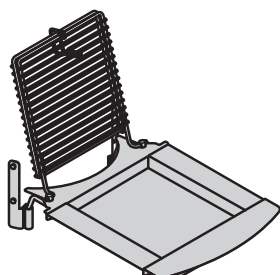

PLAQUE DE SOL

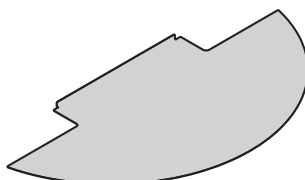

MOBILOBOX\*\*

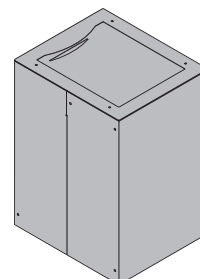

\*\* 4 couleurs du couvercle possible (Stûv Black, Stûv Grey, RAL9007, RAL9010)

BOITE À AIR

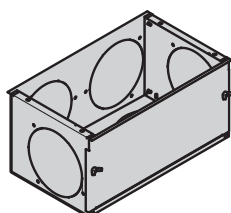

KIT D'ARRIVÉE D'AIR

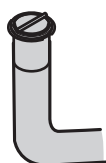

KIT DE VENTILATION

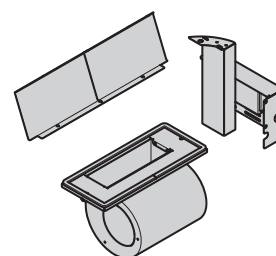

PORTE À FERMETURE AUTOMATIQUE  
(OPTION BAUART 1)

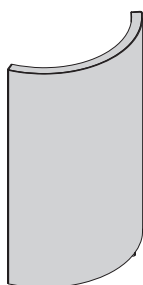

CHARIOT À BÛCHES

